

GALLERIE

# NICCHIE E CAMERONI

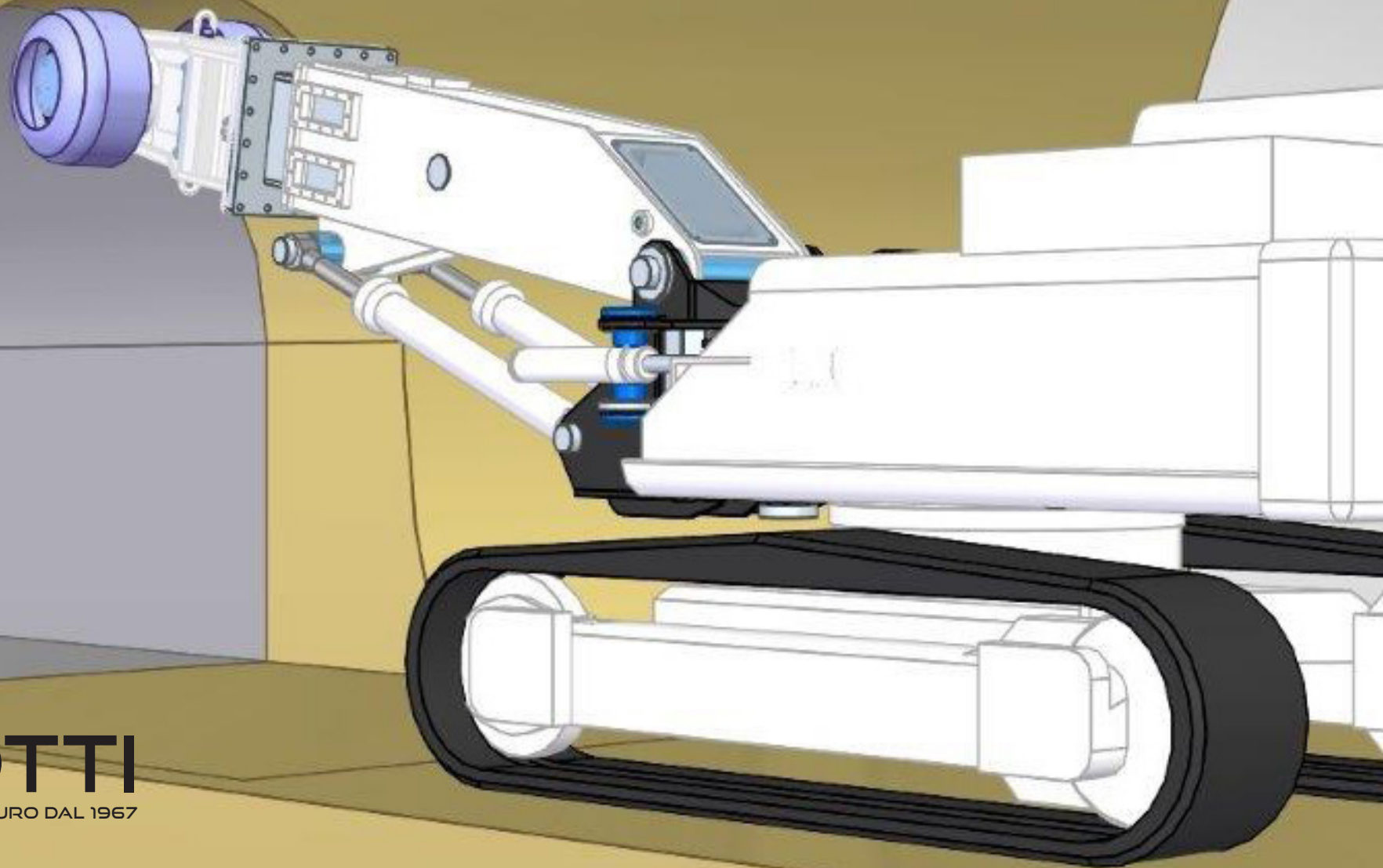

# NICCHIE E CAMERONI

Il **sistema GTF** consente di ricavare con precisione **nicchie e cameroni** nel rivestimento in calcestruzzo delle gallerie, evitando l'uso del martello idraulico o dell'esplosivo.

A seconda delle dimensioni e della sezione per questi interventi possono essere usate la **GTF 400 RC** o la **GTF 600 RC**. Quest'ultima in funzione delle esigenze di cantiere, può essere impiegata anche nella configurazione di fresa ad attacco puntuale (con sistema di carico automatico del calcestruzzo scarificato e dello smarino).

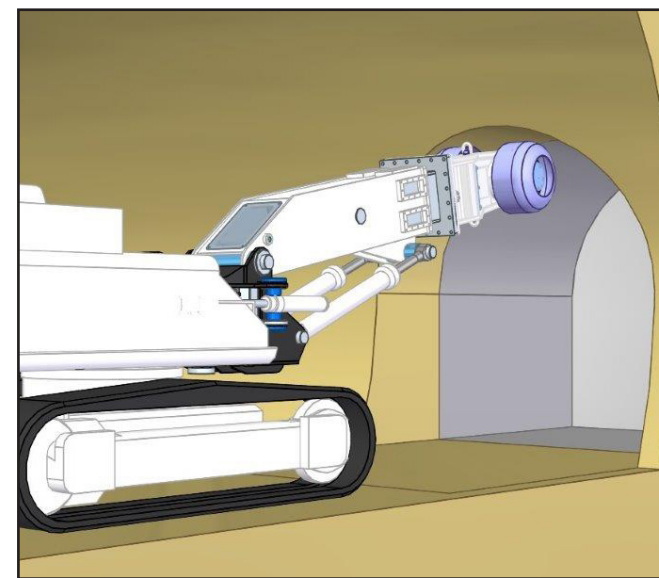
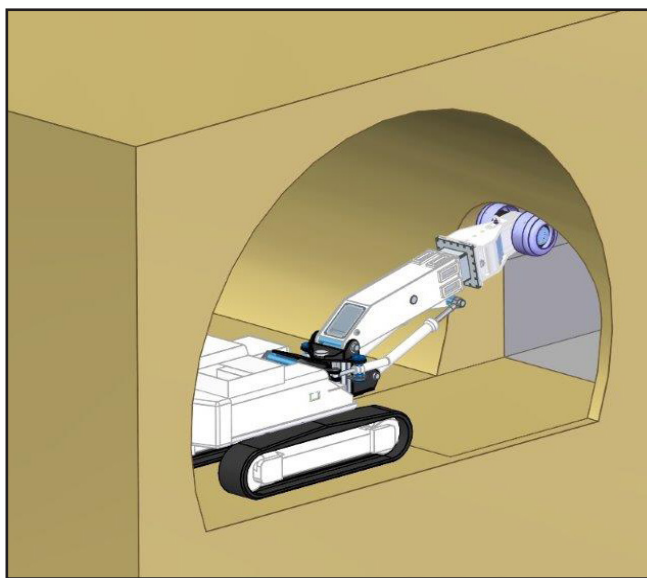
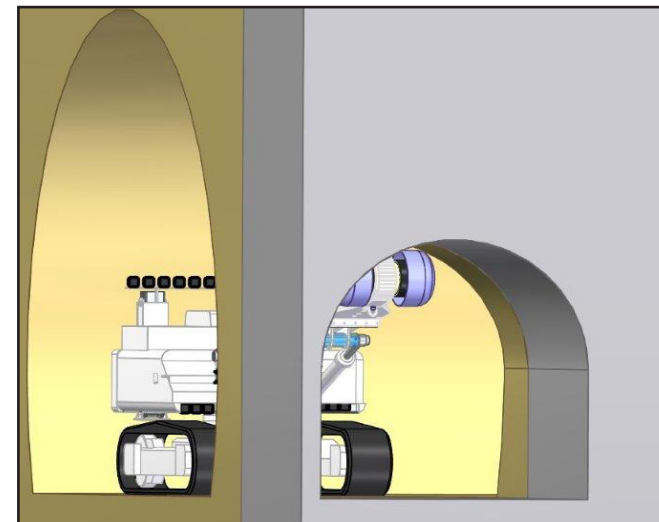
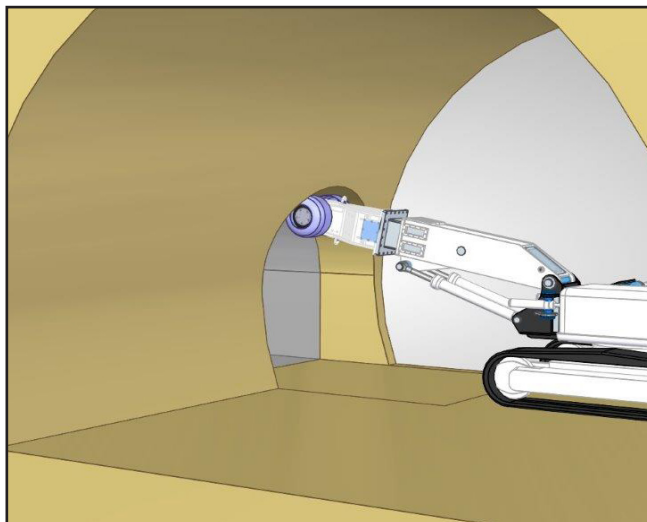

## DATI TECNICI

## NICCHIE E CAMERONI

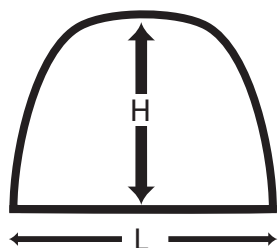

H MIN. = 3500 mm  
H MAX = 7100 mm  
L MIN = 3500 mm  
L MAX = 6600 mm



Possibilità di lavoro in presenza di armature



Cingolata con pattini in gomma



Radiocomandata



Abbattimento polveri

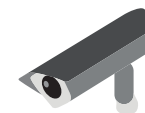

Video controllata a distanza



**Grotti Srl**

Via 30 Aprile, 9  
47025 Mercato Saraceno (FC)  
Italia  
TEL: +39 0547 91245  
TEL: +39 0547 91628  
P.IVA / C.F. / R.I. 03769080403

**Contatti:**

[tecnico@grottisrl.it](mailto:tecnico@grottisrl.it)  
[offerte@grottisrl.it](mailto:offerte@grottisrl.it)  
[amministrazione@grottisrl.it](mailto:amministrazione@grottisrl.it)  
[comunicazione@grottisrl.it](mailto:comunicazione@grottisrl.it)

**Sito web:** [grottisrl.it](http://grottisrl.it)